

# 規格プラスチックボトル

ウイストーン株式会社製



ガラス規格びんの容量に合わせたボトル

健康食品用、医薬品用として多くの実績がある規格プラスチックボトルシリーズです。  
スクリュネジタイプの「Bシリーズ」とバージンキャップタイプの「Sシリーズ」をご用意しております。

## Bシリーズボトルの特徴

Bシリーズボトルは、ガラス製規格びんの容量に合わせたNo.3（28.5ml）～No.13（206ml）と、大型サイズのNo.14（265ml）～No.16（504ml）の合計12種類あります。機能性はもとより、用途に合わせられるバリエーションの豊かさが特徴です。

### 口部寸法精度が高い

インジェクションブローで成形されているので、一般的なダイレクトブローに比べ寸法精度が高い。（強力な射出圧力で成形するため。）

### 樹脂粉が入らない

インジェクションブローで成形されているので、一般的なダイレクトブロー成形時に起こる樹脂粉の容器内への混入がありません。

※無洗ボトルではありませんので、充填の際はエアークリーン等の処理をお願いします。

### 紫外線100%カット

乳白ボトルの顔料にはチタンホワイトが含まれており、遮光性に優れ紫外線を100%カットします。

### 光沢のある外観

原料の高密度ポリエチレンをインジェクションブローで成形することにより、艶やかな光沢のある外観が特徴です。

## Sシリーズボトルの特徴

Bシリーズボトルの特徴をそのままに、さらにペット製の飲料ボトルで採用されているピルファーフーフ（盗飲・改ざん防止）機能をプラスしたシリーズです。

### シュリンク工程の省略

ピルファーフーフ方式のため、キャップシュリンクを省くことができ、コストを抑えることが出来ます。また、全体シュリンクされる場合、バンドツマミやリブなどの突起がないため、きれいに仕上がります。

### スクリュネジタイプで使用可能

キャッピングは通常のスクリュタイプ（ねじ式）と同じ方法・設備で可能なので、従来の設備をそのまま使用できます。

## お取り扱いについて

○御使用前に、必ず各種使用テストをおこなってください。  
内容物や使用方法によっては、溶出・液漏れ・割れ等が発生する場合があります。

○破裂する恐れがありますので、過度な衝撃は与えないで下さい。  
○製品の劣化を防ぐため、保管の際は必ず直射日光を避け常温保管して下さい。

## ■ B - 3

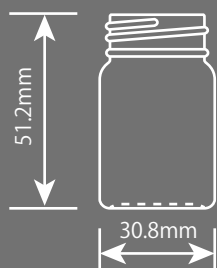

材質	PE
容量	OF 28.5ml
高さ	51.2mm ※キャップ除く
胴径	30.8mm
重量	6.0g ※キャップ除く
色調	乳白・ナチュラル
入数	1000 本入
対応キャップ	J - 3 キャップ

## ■ B - 5

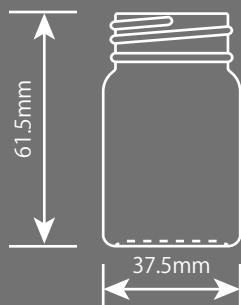

材質	PE
容量	OF 51.0ml
高さ	61.5mm ※キャップ除く
胴径	37.5mm
重量	8.5g ※キャップ除く
色調	乳白・ナチュラル
入数	570 本入
対応キャップ	J - 5 キャップ

## ■ B - 6

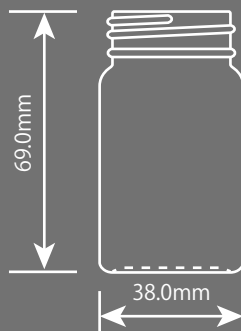

材質	PE
容量	OF 61.5ml
高さ	69.0mm ※キャップ除く
胴径	38.0mm
重量	9.5g ※キャップ除く
色調	乳白・ナチュラル
入数	480 本入
対応キャップ	J - 6 キャップ

## ■ B - 8

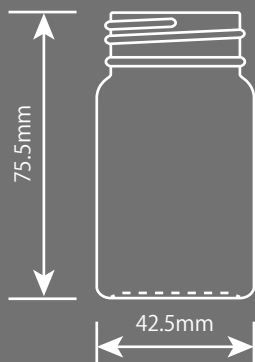

材質	PE
容量	OF 83.5ml
高さ	75.5mm ※キャップ除く
胴径	42.5mm
重量	12.0g ※キャップ除く
色調	乳白・ナチュラル
入数	360 本入
対応キャップ	J - 8 キャップ

## ■ B - 9

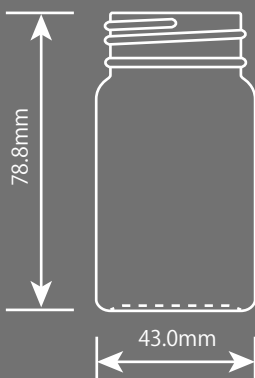

材質	PE
容量	OF 91.0ml
高さ	78.8mm ※キャップ除く
胴径	43.0mm
重量	12.0g ※キャップ除く
色調	乳白・ナチュラル
入数	330 本入
対応キャップ	J - 8 キャップ

## ■ B - 10

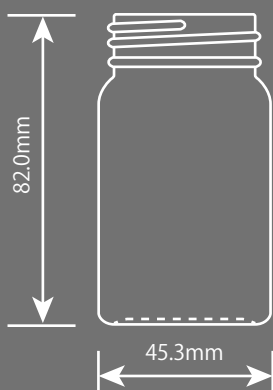

材質	PE
容量	OF 107.0ml
高さ	82.0mm ※キャップ除く
胴径	45.3mm
重量	13.0g ※キャップ除く
色調	乳白・ナチュラル
入数	270 本入
対応キャップ	J - 10 キャップ

## 規格プラスチックボトル 03

### ■ B-11

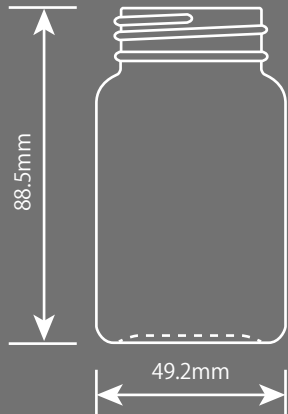

材質	PE (透明茶 PP)
容量	OF 133.0ml
高さ	88.5mm ※キャップ除く
胴径	49.2mm
重量	濃茶 16.0g / ※キャップ除く 乳白・ナチュラル・透明茶 16.5g
色調	乳白・ナチュラル・濃茶・透明茶
入数	200 本入
対応キャップ	J-10キャップ

### ■ B-12

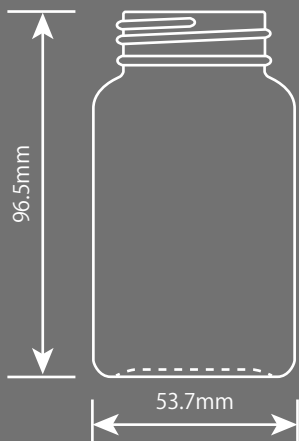

材質	PE
容量	OF 175.0ml
高さ	96.5mm ※キャップ除く
胴径	53.7mm
重量	18.0g ※キャップ除く
色調	乳白・ナチュラル
入数	150 本入
対応キャップ	J-10キャップ

### ■ B-13

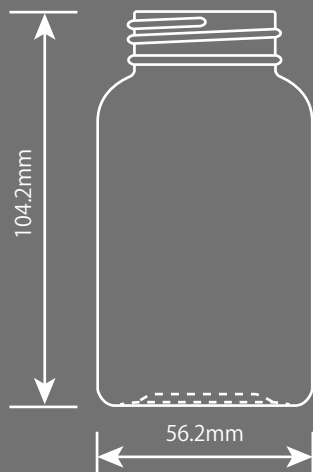

材質	PE
容量	OF 206.0ml
高さ	104.2mm ※キャップ除く
胴径	56.2mm
重量	乳白 21.0g / ナチュラル 20.0g ※キャップ除く
色調	乳白・ナチュラル
入数	168 本入
対応キャップ	J-10キャップ

## 規格プラスチックボトル 04

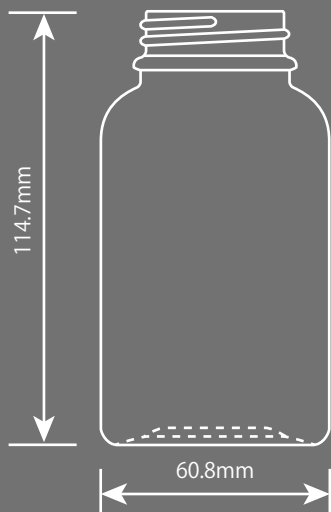

### ■ B - 1 4

材質	PE
容量	OF 265.0ml
高さ	114.7mm ※キャップ除く
胴径	60.8mm
重量	24.0g ※キャップ除く
色調	乳白
入数	144 本入
対応キャップ	J - 1 0 キャップ

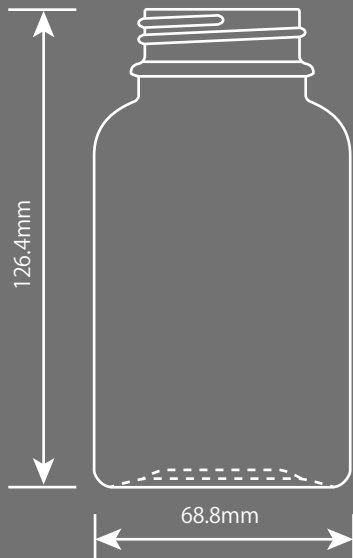

### ■ B - 1 5

材質	PE
容量	OF 372.0ml
高さ	126.4mm ※キャップ除く
胴径	68.8mm
重量	31.0g ※キャップ除く
色調	乳白
入数	105 本入
対応キャップ	2 - 3 2 0 モーターラックキャップ

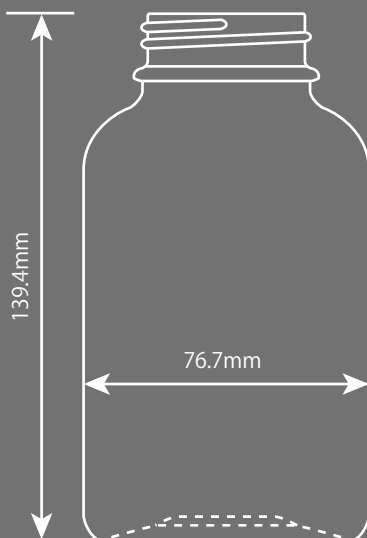

### ■ B - 1 6

材質	PE
容量	OF 504.0ml
高さ	139.4mm ※キャップ除く
胴径	76.7mm
重量	39.0g ※キャップ除く
色調	乳白
入数	96 本入
対応キャップ	2 - 3 2 0 モーターラックキャップ

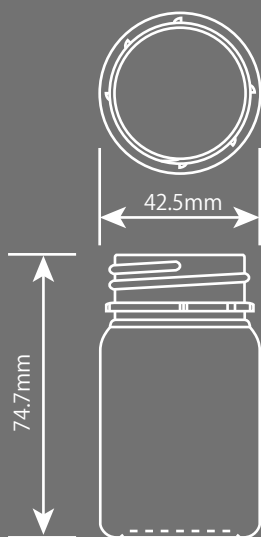

## ■ S-8

材質	PE
容量	OF 83.5ml
高さ	74.7mm ※キャップ除く
胴径	42.5mm
重量	11.6g ※キャップ除く
色調	乳白
入数	360 本入
対応キャップ	M-8ピルファーキャップ

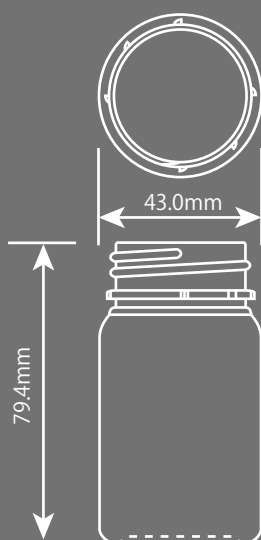

## ■ S-9

材質	PE
容量	OF 91.7ml
高さ	79.4mm ※キャップ除く
胴径	43.0mm
重量	12.1g ※キャップ除く
色調	乳白
入数	330 本入
対応キャップ	M-8ピルファーキャップ

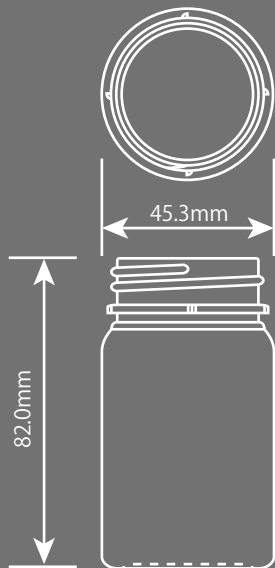

■ S - 1 0

材質	PE
容量	OF 107.0ml
高さ	82.0mm ※キャップ除く
胴径	45.3mm
重量	13.0g ※キャップ除く
色調	乳白
入数	270 本入
対応キャップ	M-10ピルファーキャップ

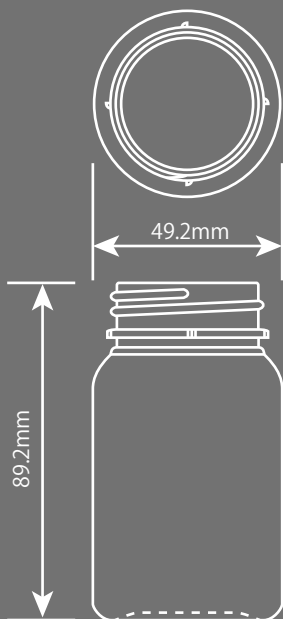

■ S - 1 1

材質	PE
容量	OF 136.0ml
高さ	89.2mm ※キャップ除く
胴径	49.2mm
重量	16.0g ※キャップ除く
色調	乳白
入数	200 本入
対応キャップ	M-10ピルファーキャップ



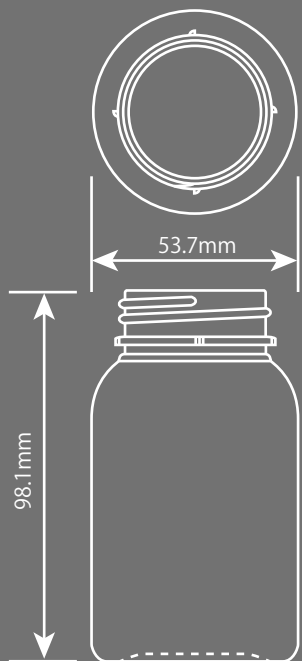

■ S - 1 2

材質	PE
容量	OF 175.0ml
高さ	98.1mm ※キャップ除く
胴径	53.7mm
重量	18.0g ※キャップ除く
色調	乳白
入数	150 本入
対応キャップ	M - 1 0 ピルファーキャップ

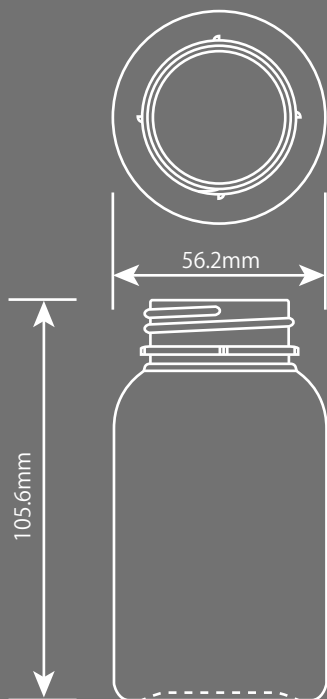

■ S - 1 3

材質	PE
容量	OF 206.0ml
高さ	105.6mm ※キャップ除く
胴径	56.2mm
重量	20.8g ※キャップ除く
色調	乳白
入数	168 本入
対応キャップ	M - 1 0 ピルファーキャップ



# 規格プラスチックボトル寸法規格表

## ■ Bシリーズ

品名	重量 (gr)	容量 (cc)	高さ (mm)	胴径 (mm)	ネジ山径 (mm)	口外径 (mm)	口内径 (mm)	対応キャップ	入数	色調
B-3	6.0	28.5	51.2	30.8	26.5	24.8	22.0	J-3	1000	乳白・ナチュラル
B-5	8.5	51.0	61.5	37.5	31.5	29.6	26.7	J-5	570	乳白・ナチュラル
B-6	9.5	61.5	69.0	38.0	33.0	31.0	27.9	J-6	480	乳白・ナチュラル
B-8	12.0	83.5	75.5	42.5	36.5	34.0	31.2	J-8	360	乳白・ナチュラル
B-9	12.0	91.0	78.8	43.0	36.5	34.0	31.2	J-8	330	乳白・ナチュラル
B-10	13.0	107.0	82.0	45.3	39.5	37.0	34.2	J-10	270	乳白・ナチュラル
B-11	16.5 (濃茶のみ) 16.0	133.0	88.5	49.2	39.5	37.0	34.2	J-10	200	乳白・ナチュラル 濃茶・透明茶
B-12	18.0	175.0	96.5	53.7	39.5	37.0	34.2	J-10	150	乳白・ナチュラル
B-13	(ナチュラル) 20.0 (乳白) 21.0	206.0	104.2	56.2	39.5	37.0	34.2	J-10	168	乳白・ナチュラル
B-14	24.0	265.0	114.7	60.8	39.5	36.7	34.0	J-10	144	乳白
B-15	31.0	372.0	126.4	68.8	45.0	42.3	39.3	2-320	105	乳白
B-16	39.0	504.0	139.4	76.7	45.0	42.3	39.3	2-320	96	乳白

## ■ S (セーフティー) シリーズ

品名	重量 (gr)	容量 (cc)	高さ (mm)	胴径 (mm)	ネジ山径 (mm)	ビード径 (mm)	フィット径 (mm)	対応キャップ	入数	色調
S-8	11.6	83.5	74.7	42.5	36.5	37.1	38.9	M-8ピルファー	360	乳白
S-9	12.1	91.7	79.4	43.0	36.5	37.1	38.9	M-8ピルファー	330	乳白
S-10	13.0	107.0	82.0	45.3	39.5	40.1	41.9	M-10ピルファー	270	乳白
S-11	16.0	136.0	89.2	49.2	39.5	40.1	41.9	M-10ピルファー	200	乳白
S-12	18.0	175.0	98.1	53.7	39.5	40.1	41.9	M-10ピルファー	150	乳白
S-13	20.8	206.0	105.6	56.2	39.5	40.1	41.9	M-10ピルファー	168	乳白

※各数値とも許容差があります。



■ Bシリーズ・Sシリーズ対応キャップ装着例

## ■ Sシリーズ対応キャップ開封時



開封時、リングはボトル口部に残ります。  
(指で引き上げると外れます。)

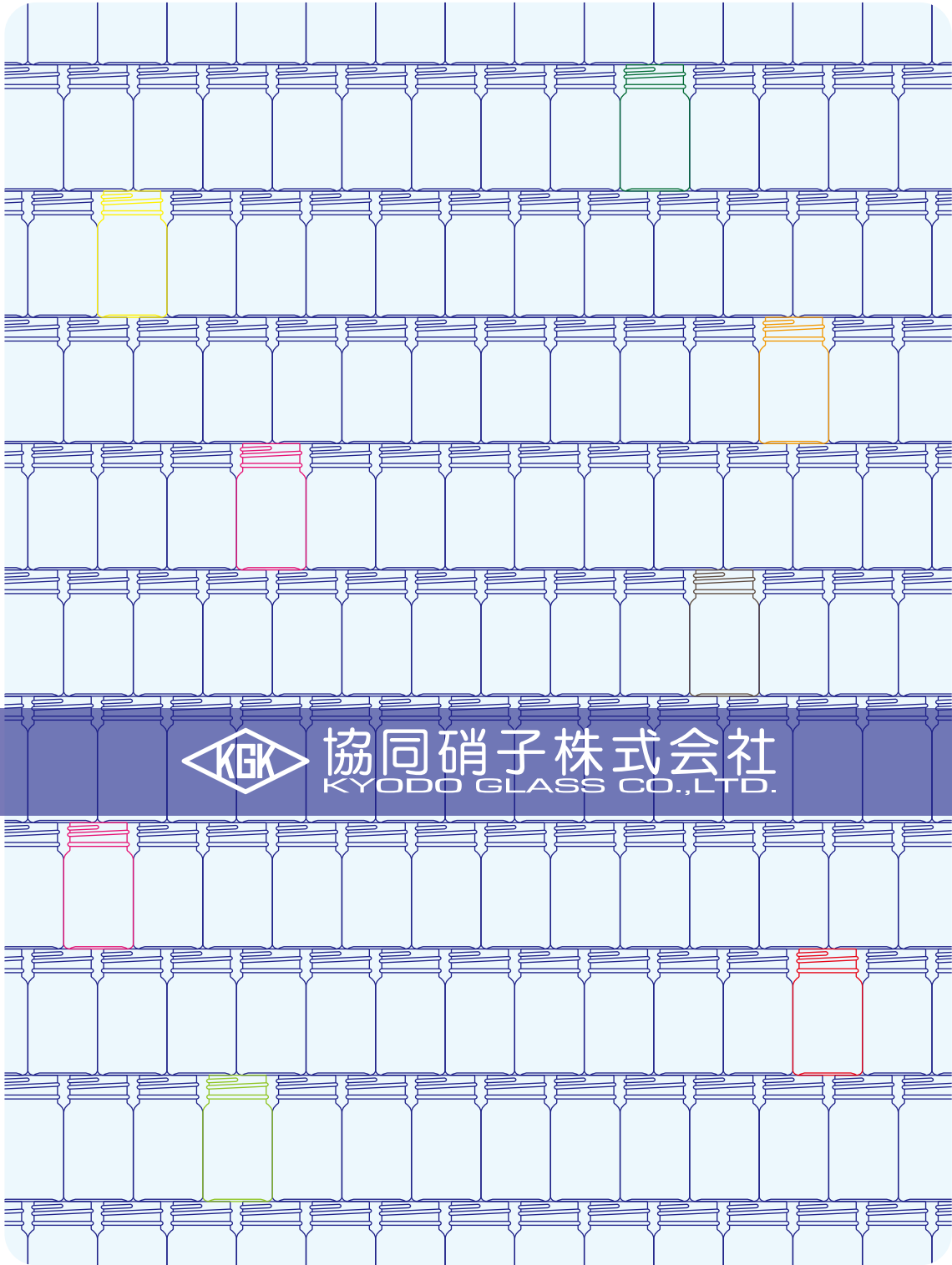

協同硝子株式会社  
KYODO GLASS CO., LTD.

○ 商品に関するお問い合わせ ○



協同硝子株式会社  
KYODO GLASS CO., LTD.

〒570-0008 大阪府守口市八雲北町3丁目10番29号

TEL 06-6992-6351 FAX 06-6992-8180

E-mail [osaka@kyodo-glass.co.jp](mailto:osaka@kyodo-glass.co.jp)

URL <http://www.kyodo-glass.co.jp>